

COOLCAM[®] 200 X | 300 X 取扱説明書

このたびはCOOLCAM 200X / 300Xをお買い上げいただきまして、まことにありがとうございます。
ご使用前に、この「取扱説明書」をよくお読みいただき、正しくお使いください。

- ここに示した注意事項は、製品を安全に正しくお使いいただき、この灯具を使う人への危害、または物的損害を未然に防止するための注意です。
- 注意事項は危害や損害の大きさや切迫の度合いを明示するために、誤った取扱いをすると生じることが想定される内容を、「危険」「警告」「注意」の3つに区分しています。

いずれも機器を安全にお使いいただくために重要な内容ですので、必ず守ってください。

危険:人が死亡または重傷を負う差し迫った危険の発生が想定される内容。

警告:人が死亡または重傷を負う可能性が想定される内容。

注意:人が傷害を負う可能性および物的損害のみの発生が想定される内容。

絵表示の意味



△記号は、危険・警告・注意を促す内容があることを告げるものです。
左図は感電注意を示しています。



⊘記号は、禁止行為であることを告げるものです。
図の中や近傍に具体的な禁止内容(左図は分解禁止)を示しています。



●記号は、具体的な指示内容を告げるものです。
図の中に具体的な指示内容(左図はプラグをコンセントから抜いてください)を示しています。

お読みになった後は、お使いになる方がいつでも見られるところに必ず保管してください。



警告



- 修理技術者以外の方は、絶対に分解したり修理・改造をしないでください。
灯具には、高電圧がかかっており危険です。十分注意をしてください。



- 水に濡れる場所や湿度の高い場所での使用、また手足が濡れた状態や素足での操作はしないでください。
漏電による感電の恐れがあります。



- ACアダプタは弊社指定の専用ACアダプタをご使用ください。
指定品以外の物を使用すると、故障・発火・感電の原因となります。



- 発光面を人の目に近づけて点灯しないでください。
視力障害の原因となります。



注意



- 転倒を防ぐためスタンドは十分な保持力のあるものを使用してください。
アームなどを使用して荷重点が移動する場合は砂袋などの重りで転倒防止を行い、安全を確認してから使用してください。
- 灯体を吊り下げる場合、またはアクセサリを併用する際は落下防止のため、ワイヤーフックを併用してください。



- 点灯中の灯具は、紙や布、樹脂系のシートなど可燃物で覆っての使用はしないでください。
電気回路がかなりの高温となり故障、発火、火災の恐れがあります。



- 落下や衝撃が加わったときは、直ちに使用を中止し、弊社、またはご購入店で点検を受けてください。
外観的な変形がなくても内部の電子部品などの損傷で、感電や漏電の恐れがあります。
コードの被覆損傷のときも同様に点検を受けてください。



- 使用後は安全のため、必ずACコードをコンセントから抜き取るか、ブレーカーなどをOFFにしてください。
発火、火災の恐れがあります。

- 誤った操作、または異常を無視して使用すると、使用する人々への危害、または物的損害を与えることが予測されます。
取扱説明書の操作方法に従い、「警告」「注意」などを守って安全にお使いください。
- 上記のような症状がなくても1年に1～2回は点検を受けられるようおすすめします。

アフターサービスについて

1. この製品には保証書がついています。保証書には販売店名、ご購入年月日が記載されていることをご確認のうえ、大切に保管してください。
 2. 保証期間はお買い上げ日から1年間です。保証期間中でも有料になることがありますので保証書の保証規定をご確認ください。
 3. 保証期間終了後でもご要望により、有償で修理いたします。
- ※ 輸入品のため、修理に関しては修理全交換の対応をさせていただく場合がございます。

- セット内容 ・ LED本体 ・ リフレクター ・ ダブルダボ ・ ワイヤーフック ・ 取扱説明書（本書）
 ・ ACアダプタ（ACコード / ベルクロテープ × 2 / ストラップ / ベルト） ・ 保証書

1 各部の名称

イラストはCOOLCAM 300Xです

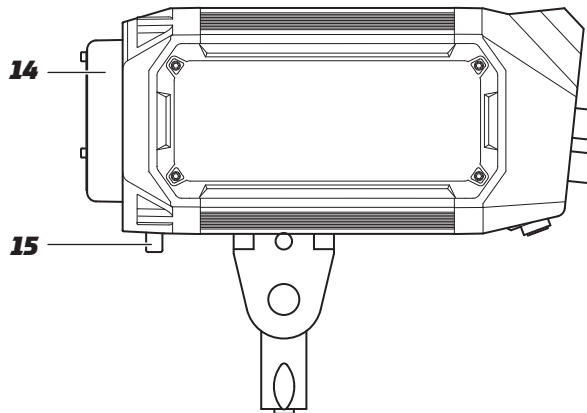
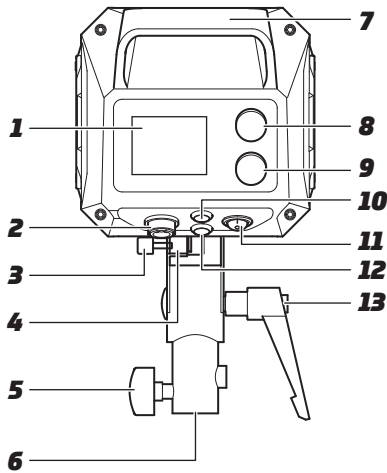

※ 10,12は300Xのみの機能です

- 1 液晶画面
- 2 DC IN コネクター
- 3 アンブレラ固定ネジ
- 4 アンブレラ取付穴
- 5 ダボ固定ネジ
- 6 ダボ受け
- 7 一体型ハンドル
- 8 バリエータースイッチ
- 9 メニュースイッチ
- 10 DMX IN コネクター※
- 11 メインスイッチ
- 12 DMX OUT コネクター※
- 13 角度固定ハンドル
- 14 ボーエンズマウント
- 15 ロックレバー

2 撮影準備

1. 灯体の設置

- (1) ダボ固定ネジを反時計回りに回して緩めてください。
 付属のダブルダボをダボ受けにセットして、ネジを時計回りに回して固定してください。
 ライトスタンドを安定した場所に設置して、灯体をセットします。
- (2) 付属のリフレクターを灯体のボーエンズマウントにセットします。
 リフレクターの凸部を灯体のミゾに合わせ、ロックレバーを引きながら
 リフレクターを時計回りに回して固定します。

【ご注意】

- 転倒を防ぐためスタンドは十分な保持力のあるものを使用してください。
 アームなどを使用して荷重点が移動する場合は砂袋などの重りで転倒防止を行い、
 安全を確認してから使用してください。
- 灯体を吊り下げる場合、またはアクセサリを併用する際は落下防止のため、
 ワイヤーフックを併用してください。

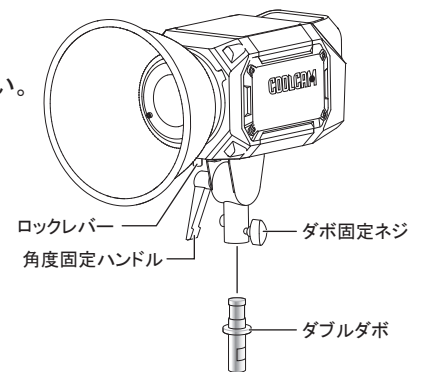

2. ACアダプターの設置

- 付属のベルクロテープをACアダプターに貼り付け、ストラップを組み付けます。
 ストラップでスタンドに吊り下げてください。
 落下を防ぐためにベルトでACアダプターをスタンドに固定します。

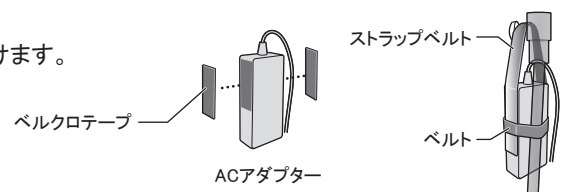

3. ACアダプターの接続

- ① メインスイッチ (POWER) がOFF (O) になっていることを確かめてから、
 ACアダプターのDC出力プラグを灯体のDC INコネクター (DC48V) に
 十分に差し込み、固定リングを締めてください。
- ② ACコードをACアダプターへ充分差し込んでください。
 その後ACプラグをコンセントへ差し込みます。

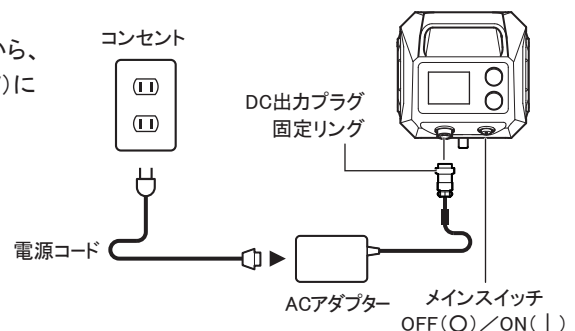

4. メインスイッチをONにする

- メインスイッチ (POWER) をON (|) にすると、液晶画面が点灯します。

2 撮影準備

メニュースイッチ (MENU) を回すごとに、光量 (INT)、色温度 (CCT)、エフェクト (FX)、DMX アドレス (DMX) ※1、ファン (FAN)、APP アドレス (APP/2.4G)、言語 (Language) の各設定モードに切り換わります。

※1・COOLCAM300Xのみ搭載

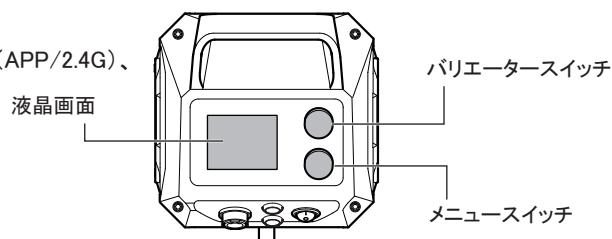

■ 通常点灯モード

光量 (INT) と色温度 (CCT) を設定します。

- ①. メニュースイッチ (MENU) を回して、液晶画面右上に『INT』または、『CCT』を表示します。
- ②. バリエータースイッチ (PRESS) を押すごとに光量 (INT) と色温度 (CCT) の設定画面に切り換わります。

● 光量 (INT) の設定

バリエータースイッチを回して光量を0%から100%まで1%ステップで調光します。

● 色温度 (CCT) の設定

バリエータースイッチを回して色温度を2700Kから6500Kまで100Kステップで調整します。

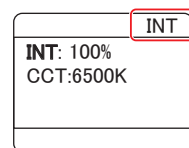

光量設定

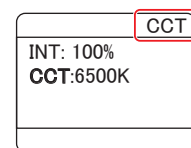

色温度設定

【ご注意】

- カメラのシャッタースピードを速くして撮影した写真にフリッカー (明暗の横筋) が発生する場合があります。事前にテスト撮影をおこない、写真にフリッカーが出ていないかご確認ください。高周波フリッカーレス機能搭載のカメラ機種をご使用の場合は設定を入にしてください。

■ エフェクトモード (FX)

動画撮影時の演出効果用に11種類のエフェクトモードを選択できます。

- ①. メニュースイッチ (MENU) を回して、液晶画面右上に『FX』を表示します。
- ②. バリエータースイッチ (PRESS) を押すごとに各項目の設定画面に切り換わります。

● モード (MODE) の設定

バリエータースイッチを回して演出モードを選択します。

- | | | | |
|-------------------|-------------------|-----------------------|----------------------|
| 1. 稲妻 (Lightning) | 4. 呼吸 (Breath) | 7. 非常灯 (Foult light) | 10. スクリーン (Screen) |
| 2. 花火 (Fireworks) | 5. パトカー (Cop car) | 8. シグナル (Turn signal) | 11. HLビーム (H&L Beam) |
| 3. ストロボ (Flash) | 6. SOS (SOS) | 9. パパラッチ (Tracing) | |

● 光量 (INT) の設定

バリエータースイッチを回して光量を0%から100%まで1%ステップで調光します。

● 色温度 (CCT) の設定

バリエータースイッチを回して色温度を2700Kから6500Kまで100Kステップで調整します。

● スピード (SPEED) の設定

バリエータースイッチを回してスピードを0%から100%まで1%ステップで調整します。

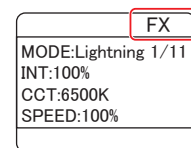

エフェクトモード設定

■ DMX アドレス設定 (DMX) ※COOLCAM300Xのみ搭載

DMX ケーブルを接続してDMX コンソールでコントロールする場合、灯体のDMX アドレスを設定します。詳細は5. DMX コンソールによる制御をご参照ください。

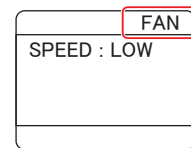

ファン設定

■ ファン設定 (FAN)

バリエータースイッチを回してクーリングファンの風量をLOW/MEDIUM/HIGH/AUTOに設定します。

■ APP アドレス設定 (APP/2.4G)

スマートフォンやタブレットから専用アプリでワイヤレスコントロールする場合、灯体のAPP アドレスを設定します。

詳細は3. Lishuai アプリによるワイヤレス操作をご参照ください。

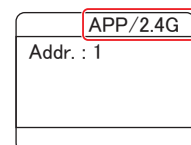

APPアドレス設定

■ 言語設定 (Language)

液晶画面表示を英語 (English) または中国語 (中文) に切り換えます。

- ①. メニュースイッチ (MENU) を回して、液晶画面右上に『Language』を表示します。
- ②. バリエータースイッチ (PRESS) を回して、中国語または英語を選択します。

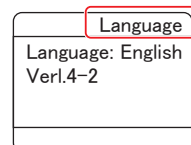

言語設定

3 Lishuai アプリによるワイヤレス操作 (iOS版)

■ Lishuai アプリの使用方法

Apple社製 iPhoneまたはiPadからワイヤレスコントロールする事ができます。

1. Lishuai アプリのインストール

App StoreよりLishuai アプリをインストールします。

下のQRコードを読んでダウンロードページを開き、インストールしてください。



iOS

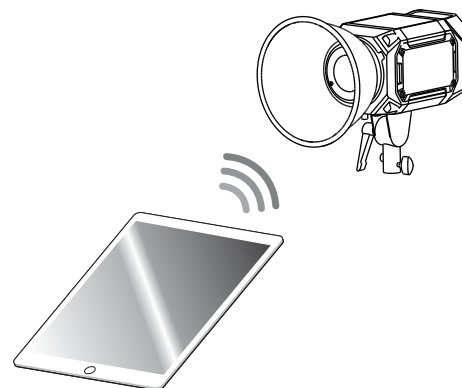

2. 灯体とLishuai アプリの設定

①. 灯体のメインスイッチをON(|)にします。

②. メニュースイッチ(MENU)を回して、液晶画面の右上に『APP/2.4G』を表示します。

③. バリエータースイッチ(PRESS)を回してAPPアドレス(Addr.)を1から12のいずれかに設定します。
ワイヤレスコントロールしない場合は、『RMT_OFF』に設定します。

④. スマートフォンのBluetoothの設定をONにします。
Lishuai アプリのアイコンをタップしてアプリを開きます。



⑤. 灯体メニュー画面より『Focus』をタップすると、PRODUCT画面になります。

⑥. PRODUCT画面上部の『中文』または『ENGLISH』でアプリの表示言語を選択します。
使用機種『150X/200X/300X/600X/1000X』を選択すると、Search画面になります。

⑦. Search画面下の『Click Search Devie』をタップすると操作可能な灯体のシリアルナンバーを表示します。(シリアルナンバーは灯体下面に刻印されています)
Search画面に表示されたシリアルナンバーを選択するとアプリとの接続が完了し、ホーム画面に切り換わります。
2灯以上ご使用の場合は、表示されたいずれか1灯のシリアルナンバーを選択します。

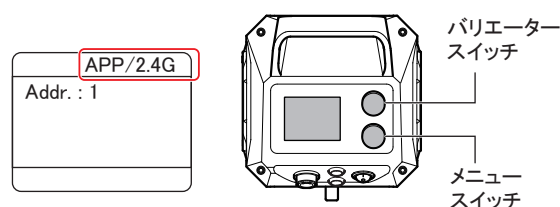

⑤ 灯体メニュー画面



⑥ PRODUCT画面

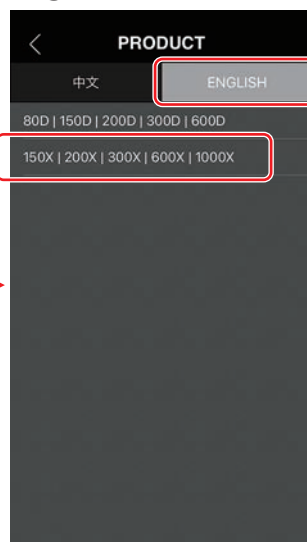

⑦ Search画面



3. Lishuai アプリによる灯体の操作

- ホーム画面のアイコンをタッチして各設定画面に切り換えます。



- CCT 通常点灯モードの色温度、光量を設定します。
- FX 11種類のエフェクトモードを設定します。
- Fan 使用できません。
- Language 表示を英語と中国語に切り換えます。
- DMX Settings DMXアドレスを設定します。
※COOLCAM 200Xは使用できません。
- Addr.Settings このアプリで操作する灯体を選択/解除します。

● 1灯の灯具を操作する場合

- ①. ホーム画面の『Addr.Settings』を押すと、Addr.Settings 画面になります。
操作する灯体のアドレス番号1～12を選択します。
選択したアドレス番号が青色表示となります。
選択が完了したら または、『Back』を押してホーム画面に戻ります。



- ②. ホーム画面の『CCT』を押すと、CCT画面になります。
光量(%)と色温度(K)を設定します。
画面上の○印をスライドすると、灯体の設定がワイヤレス操作されます。
- 光量(%)の設定
光量を0%から100%まで1%ステップで調光します。
 - 色温度(K)の設定
色温度を2700Kから6500Kまで100Kステップで調整します。

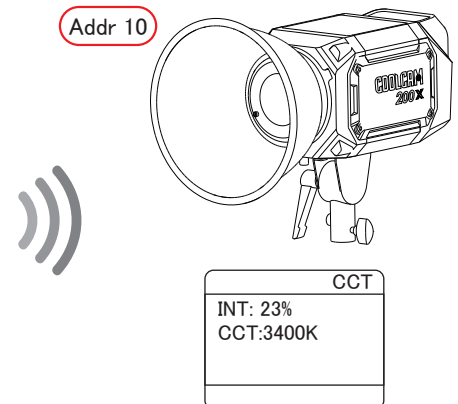

● 2灯以上の灯具を操作する場合

①. 灯体の選択をすべて解除にします。

ホーム画面の『Addr.Settings』をタップして、Addr.Settings画面にします。
『ALL』を2回タップして、アドレス番号の選択をすべて解除にします。
(すべてのアドレス番号がグレー表示となります。)
解除したら🏠または、『Back』をタップしてホーム画面に戻ります。

〈ホーム画面〉



〈Addr.Settings 画面〉



②. 光量と色温度を設定します。

ホーム画面の『CCT』をタップして、CCT画面にします。
光量(%)と色温度(K)を設定します。
設定が完了したら🏠または、『Back』をタップしてホーム画面に戻ります。

〈ホーム画面〉



〈CCT 画面〉

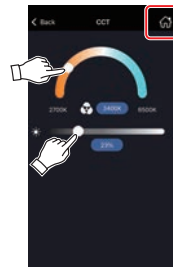

【ご注意】

光量(%)と色温度(K)は、直前の設定値が表示されます。
アドレス番号ごとの設定値はメモリーされません。

③. 灯体を選択します。

ホーム画面の『Addr.Settings』をタップして、Addr.Settings画面にします。
操作する灯体のアドレス番号1~12を選択します。
選択したアドレス番号が青色表示になります。
選択が完了したら🏠または、『Back』をタップしてホーム画面に戻ります。

〈ホーム画面〉



〈Addr.Settings 画面〉

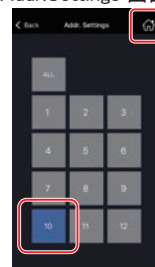

④. 灯体に光量(%)と色温度(K)の設定値を送信します。

ホーム画面の『CCT』をタップして、CCT画面にします。
選択した灯体の光量(%)と色温度(K)が設定値になります。
他の灯具を操作する場合、手順①から繰り返します。

〈ホーム画面〉



〈CCT 画面〉

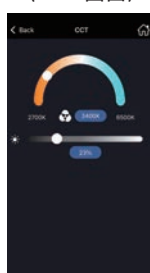

Addr 10

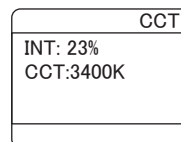

■ 各種アプリ互換表

LED 灯具	アプリ	利帥影视	LightReel	Illume
	COOLCAM 200X / 300X / P120		○	×
COOLCAM 200X G / 300X G / P120 G		×	○	○
COMET 200LED		×	○	○

5 DMXコンソールによる制御 ※COOLCAM300Xのみ搭載

COOLCAM300XはDMXコード(別売)でDMXコンソール(別売)と接続することで、光量(INT)と色温度(CCT)をDMXコンソールから制御することができます。(通常点灯モードのみ)

■ DMXの接続方法

下図の様にCOOLCAM300XとDMXコンソールをDMXコード(別売)で接続してください。

● 単体の接続方法

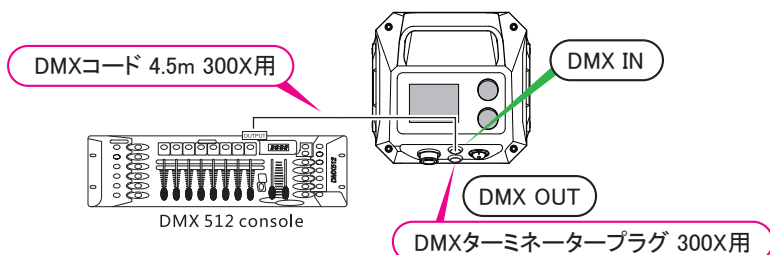

● 複数灯の接続方法

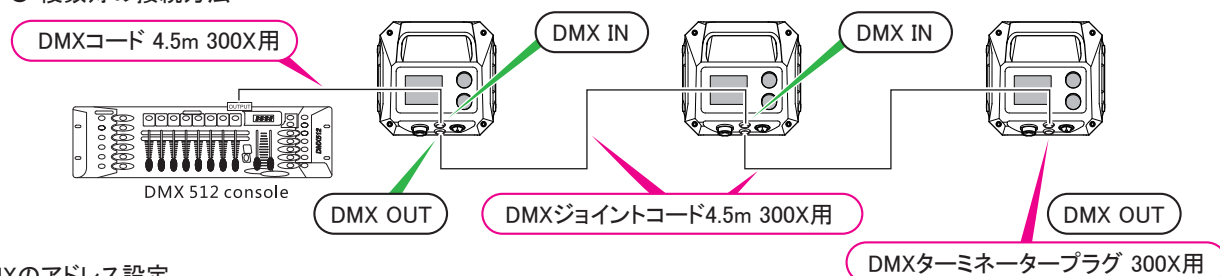

■ DMXのアドレス設定

- ①. メニュースイッチ(MENU)を回して、液晶画面の右上に『DMX』を表示します。
- ②. バリエータースイッチ(PRESS)を回してDMXアドレス(Addr.)を1から512のいずれかに設定します。

■ DMX制御時のCOOLCAM 300Xの動作

- COOLCAM 300Xを直接操作することはできなくなります。調光、色温度の調整はDMXコンソールから行なってください。
- DMXコンソールで調光、色温度の調整をした際にCOOLCAM 300Xの液晶画面の表示値は連動して変化しません。設定値はDMXコンソールに準じます。

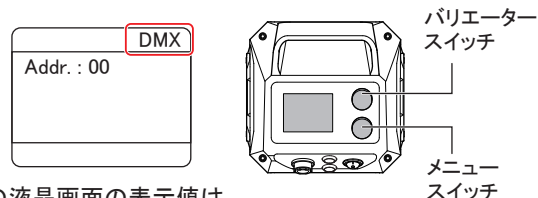

6 仕様

品名	COOLCAM 200X LED	COOLCAM 300X LED
型式	CAM200XLED	CAM300XLED
電源	ACアダプタ: INPUT AC100~240V 50/60Hz OUTPUT DC48V 5.2A	ACアダプタ: INPUT AC100~240V 50/60Hz OUTPUT DC48V 7.5A
光源	LED (COBチップ) 220 W	LED (COBチップ) 310 W
消費電力	240 W	330 W
光量	F32 5/10	F32 9/10
調光範囲	100%~1% (約8絞り)	
照度	43900 lx (5200K)	65000 lx (5200K)
色温度	2700 K~6500 K ±300 K (ステップ数: 100 K)	
平均演色評価数	Ra 95以上	
照射角度	34°	
エフェクトモード	11パターン	
クーリングファン	内蔵 (LOW / MEDIUM / HIGH / AUTO)	
専用APP	利帥影視 (iOS)	
DMX	なし	300Xタイプコネクタ IN / OUT
寸法	132(w) × 221(d) × 221(h)mm	132(w) × 276(d) × 221(h)mm
重量	2.49kg(本体のみ)	2.73kg(本体のみ)

測定条件: 付属リフレクター 光量100% 色温度5200K 1/30秒 ISO400 1m

- 本仕様は、改良のため予告なく変更することがあります。予めご了承ください。この仕様は2023年3月現在のものです。
- 本仕様の光量、色温度、照射角度は弊社測定環境下での実測値です。製品の光量、色温度、照射角度は個体差があります。